

REVOLON S.A

Répertoire Produits

2009

Produits métallurgiques
Quincaillerie – Outillages
Fournitures industrielles

www.revolon.com

PRODUITS

- 1** - POUTRELLES - LAMINES - PROFILS SPECIAUX - PRODUITS PLATS
- 2** - TUBES CONSTRUCTION - PROFILS À FROID
- 3** - RONDS - TREILLIS SOUDE - ARMATURES - LATTIS
- 4** - GRILLAGES - CLOTURES - FILS - POINTES
- 5** - COUVERTURE ET BARDAGE
- 6** - METAL DEPLOYE - CAILLEBOTIS - SOLS INDUSTRIELS
- 7** - ACIERS INOXYDABLES - ETIRES - DEMI-PRODUITS ALUMINIUM - SYSTEMES DE MENUISERIE
- 8** - PLASTIQUES INDUSTRIELS - COMPOSITES - PLASTIQUES BATIMENT
- 9** - FONTES - CUIVRE - ZINC - PLOMB - ASSAINISSEMENT - EQUIPEMENT DE VOIRIE
- 10** - TUBES CANALISATION - BRIDES - RACCORDS - ROBINETTERIE
- 11** - MATERIEL DE BATIMENT T.P. - SIGNALISATION
- 12** - OUTILLAGE
- 13** - METROLOGIE - OUTILS DE COUPE - ABRASIFS - MACHINES-OUTILS
- 14** - OUTILLAGE ELECTROPORTATIF - GROUPES ELECTROGENES - AIR COMPRIE
- 15** - SOUDAGE - LUBRIFICATION - ANTICORROSION
- 16** - LEVAGE - MANUTENTION - STOCKAGE
- 17** - PROTECTION - HYGIENE - SECURITE
- 18** - SERRURERIE - QUINCAILLERIE DE BATIMENT
- 19** - ASSEMBLAGES - FIXATIONS - COLLES ET ADHESIFS

1 - POUTRELLES - LAMINES - PROFILS SPECIAUX - PROUITS PLATS

Poutrelles

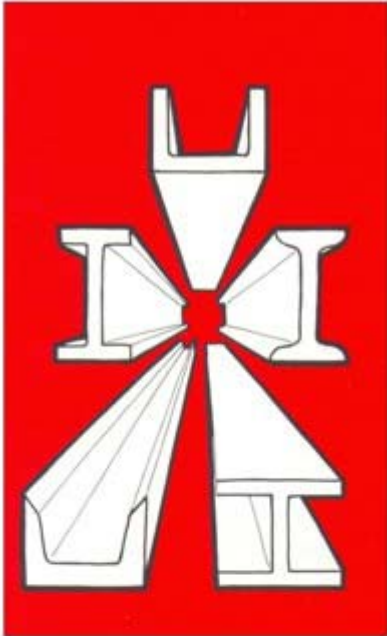

- IPE - PA - IPE.A - IPE.R
- IPN
- UPN - UPN.A
- UAP - UAP.A
- HEA.A - HEA - HEB - HEM
- Rails pour ponts roulants

Laminés marchands



- Plats
- Grandes plats
- Cornières à ailes égales et coins arrondis:
 - profils normaux
 - profils allégés
- Cornières à ailes inégales et coins arrondis
- Carrés
- Ronds
- Fers T
- Petits fers U angles arrondis

Laminés & profils spéciaux



- Cornières équerres, égales et inégales
- U angles vifs
- U rainurés vasistas
- T angles vifs
- Demi-ronds pleins
- Mains courantes moulurées
- Nez de marche d'escalier

Produits plats



- Tôles à chaud
- Plaques
- Tôles à relief: striées, larmées
- Tôles et plaques laminées à chaud, décapées
- Tôles laminées à froid
- Tôles électrozinguées
- Tôles galvanisées planes
- Feuillards en rouleaux, noirs et galvanisés

2 - TUBES CONSTRUCTION - PROFILES À FROID

Profils creux

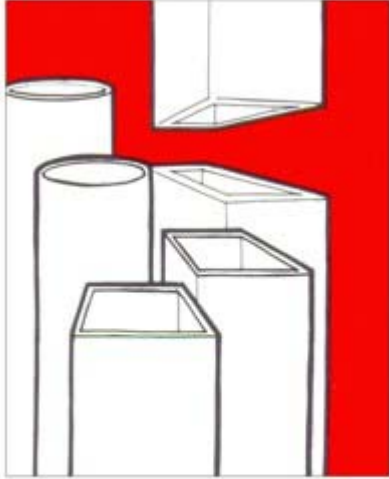

Tubes soudés pour construction métallique et serrurerie

finis à chaud NF A 49.501

- Tubes ronds
- Tubes carrés 40 à 140 et 150 à 350
- Tubes rectangulaires 80 x 40 à 180 x 80 et 200 x 100 à 400 x 300

finis à froid NF A 49.541

- Tubes ronds
- Tubes carrés
- Tubes rectangulaires

Tubes soudés légers qualités 101 et 102

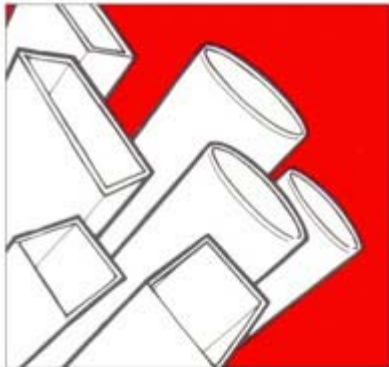

Qualité 101 NF A 49.643 qualité 1

tubes non décapés
fabriqués à partir de feuillard laminé à chaud pour travaux de serrurerie

- Tubes ronds, carrés, rectangulaires

Qualité 102 NF A 49.643 qualité 2

tubes décapés
fabriqués à partir de feuillard laminé à chaud

- pour menuiserie métallique, carrosserie, mobilier tubulaire, serrurerie

Tubes à ailes



- Tubes carrés
- Tubes rectangulaires en L, T, Z, (à ailes droites ou déportées)

Profilés à froid

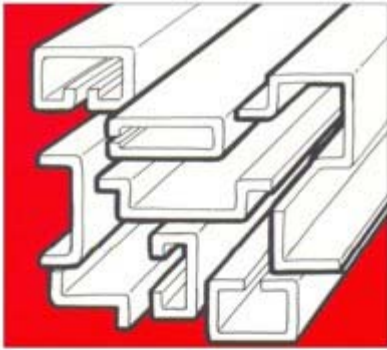

- Cornières à ailes égales
- Cornières à ailes inégales
- Coulisses à ailes égales
- Tubes carrés ouverts
- Tubes rectangulaires ouverts
- Omégas symétriques
- Profilés divers

Palplanches / Blindages de fouilles



- Palplanches
 - défenses de berges - terrassements
 - silos couloirs
 - écrans anti-bruit
- Blindages de fouilles

Glissières de sécurité

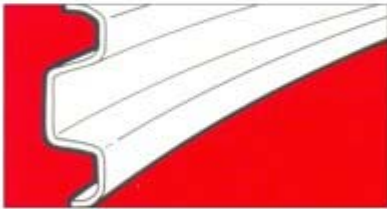

- Glissières modèle A
- Glissières modèle B
- Abouts 1/4 de cercle pour glissières A et B
- Poteaux standard et sur platine
- Accessoires
- Boulons

Charpentes métalliques



En collaboration avec les usines productrices, nous pouvons vous proposer un SYSTÈME associant tous les éléments d'une charpente en présentation galvanisé à chaud

3 - RONDS - TREILLIS SOUDE - ARMATURES - LATTIS

Ronds pour beton armé

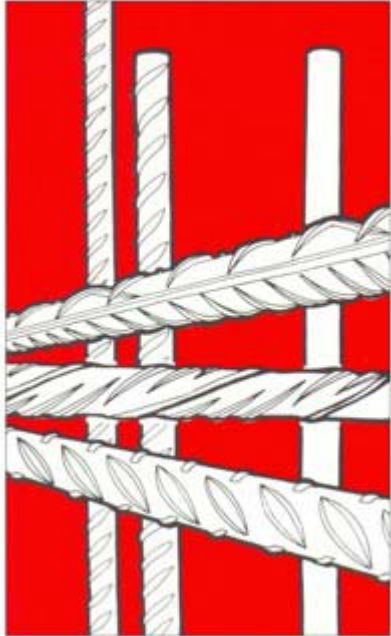

Ronds lisses

- Fe E 215
- Fe E 235

Ronds à haute adhérence NF A 35.016

- Fe E 400
 - Fe E 500
- acier amagnétique sur demande

Fil cranté

- Fe TE 500

Treillis soudé

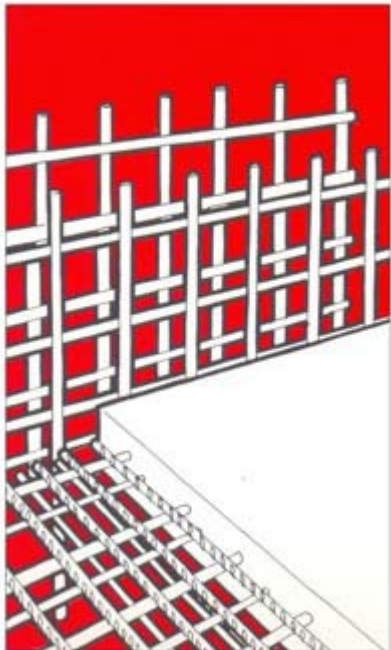

- Rouleaux standard en fils lisses
- Panneaux standard en fils lisses
- Panneaux standard en fils à haute adhérence
- Panneaux standard à la demande
- Panneaux "voile" pour parois et murs

Armatures



Armatures Standard "Pavillon"

- Chaînages
- Poutres, poteaux
- Triangulaires
- Semelles
- Longrines
- Triangulaires DESCO
- Poutres de garage

Armatures Standard "Bâtiment"

- Abouts de voiles
- Reprises de voiles
- Liaisons de voiles
- Ecarteurs de nappes, distanciers
- Boîtes d'attente

Armatures sur plan

(Possibilité de réalisation en acier amagnétique)

Lattis métalliques

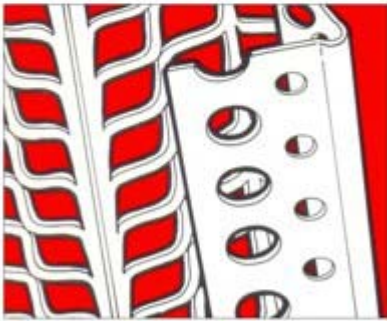

- Lattis métalliques nervurés
 - acier brut
 - acier galvanisé
- Lattis métalliques non nervurés
- STOP ENDUIT
- Baguettes d'angle intérieur et extérieur

Gabions



- Gabions et matelas :
 - en fil galvanisé
 - en fil plastifié sur galvanisé
- Grillages contre les chutes de pierres

4 - GRILLAGES - CLOTURES - FILS - POINTES

Clôtures à usage collectif et industriel

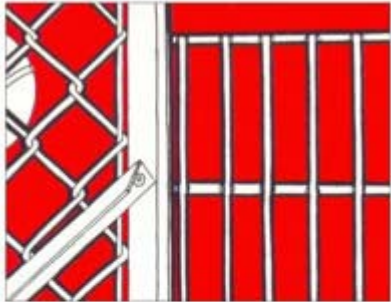

- Grillage en treillis soudé galvanisé ou plastifié
- Panneaux de grillage soudé type "Serrurerie" fil clair ou galvanisé
- Grillage simple torsion pour tennis, type lourd, galvanisé ou plastifié
- Grillage ondulé défensif, galvanisé riche (C) ou plastifié
- Panneaux de grillage ondulé, fil clair ou galvanisé
- Grillage noué renforcé
- Kits tennis complets. Pare-ballons
- Réseaux défensifs: "Concertina"- "Ribard"
- Portails industriels pivotants - coulissants - auto-portants commandes manuelles ou assistées

Clôtures à usage agricole

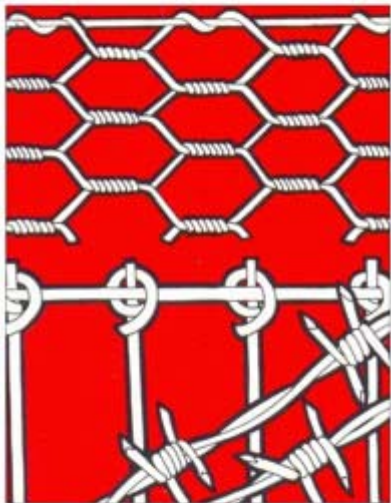

- Grillage noué en fils galvanisés classe C type standard ou renforcé
- Grillage à mailles hexagonales, dit "triple torsion", galvanisé après tissage
- Grillage soudé à mailles carrées, en fils soudés, galvanisé à chaud ou plastifié
- Ronces artificielles;
 - type Europe en fil d'acier doux galvanisé Bou C
 - en fil d'acier dur, galvanisation riche

Palissage de vigne



- Fils à vigne:
 - galvanisés classe B ou C
 - acier mi-dur revêtu alu/ zinc
 - acier inox
- Piquets de vigne:
 - tés acier brut ou galvanisé à chaud
 - piquets à encoche, piquets à ergot, noir ou galvanisé
 - piquets plastique, piquets fibre de verre

Clôtures à usage résidentiel



- Grillage simple torsion:
 - galvanisé classe B ou C
 - plastifié vert ou blanc sur galvanisé
 - alliage d'aluminium
 - inox
- Grillage ondulé (bordure parisienne)
 - galvanisé classe C
 - plastifié sur galvanisé
 - alliage d'aluminium
- Grillage à mailles soudées, galvanisé ou plastifié
- Bordures décoratives, galvanisées ou plastifiées
- Portails à 1 vantail ou 2 vantaux, portillons, garniture barreaudage ou grillage:
 - acier plastifié sur galvanisé
 - aluminium

Accessoires de pose pour clôtures



- Piquets de clôture
 - fers à T et jambes de force réversibles, prépeints, galvanisés, plastifiés, plastifiés sur galvanisé.
 - piquets tubulaires ronds ou carrés acier plastifié sur galvanisé.
- Fils de tension galvanisés ou plastifiés
- Barres de tension
- Fils d'attache
- Raidisseurs

Fils - Pointes



- Fil clair
- Fil recuit
- Fil galvanisé sur recuit classe B et C
- Fil "pick-up", recuit, non oxydé, huilé
- Fil pour agrafage
- Pointes à tête plate O Pointes à tête large
- Pointes tête homme
- Crampillons
- Conduits polis
- Pointes de vitrier
- Pointes ardoises
- Crochets d'ardoises
- Pointes à haute adhérence, à tige torsadée ou crantée

5 - COUVERTURE ET BARDAGE

Tôles d'acier ondulées galvanisées



épaisseurs usuelles: 0,50 - 0,63 - 0,75 mm
largeur utile: 900 mm
longueurs courantes: 2000 à 6000 mm

Tôles semi ondulées
profils 840 et 850

Tôles d'acier nervurées galvanisées et galvanisées prélaquées



Couverture - profils courants
- HACIERCO 1000 : 3 x 333 x 39
- HACIERCO 1000: 4 x 250 x 35
- NERVESCO 1000 TS : 3 x 333 x 45
- NERGAL 1000 : 3 x 333 x 45

Bardage - profils courants
- HACIERBA 1060 B : 4 x 265 x 27
- NERVESCO 1070 B : 4 x 267,5 x 25
- NERGAL 1080 B : 5 x 216 x 25

Planchers collaborants
 Supports d'étanchéité

Possibilité de fabrication en aluminium et en acier inoxydable

Panneaux sandwich

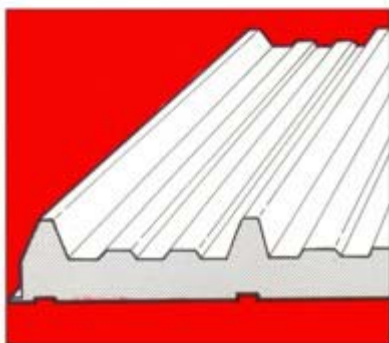

Ces panneaux sont constitués de deux parements en tôle d'acier galvanisée ou prélaquée, solidarisés par une âme isolante en mousse de polyuréthane.
Utilisation en : couverture, bardage, cloison
Épaisseurs 30 à 80 mm

Plaques translucides

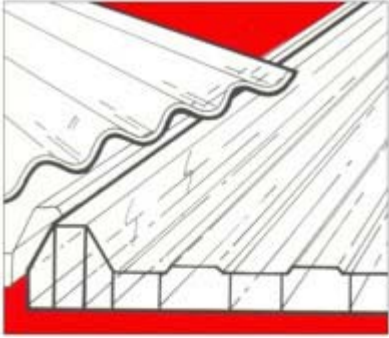

- Plaques translucides ondulées et nervurées de mêmes profils que les tôles galvanisées et galvanisées prélaquées
- Plaques translucides alvéolaires

Accessoires



- Faîtières, 1/2 faîtières, closoirs, acrotères, bandes de rives ou de solins, chatières,...
- Portes isolantes
- Peinture de retouche
- Coupoles d'éclairage et de désenfumage

Fixations pour couverture et bardage



- Tiges, crochets, attaches
- Tire-fond à boucher et à visser
- Vis à double-filet, autoperceuses, autotaraudeuses
- Vis pour panneaux de plâtre
- Capuchons aux teintes des tôles laquées
- Rondelles, plaquettes, cavaliers

6 - METAL DEPLOYE - CAILLEBOTIS - SOLS INDUSTRIELS

Métal déployé



- Métal Déployé acier doux:
mailles losanges, persiennes, silo, hexagonales fer forgé, gothiques
- Métal Déployé acier doux pour passerelles de circulation:
mailles losanges, losanges crantées, hexagonales
- Métal Déployé acier doux mailles aplaties "LAMIDEP"
mailles losanges et hexagonales
- Métal Déployé micromailles tous métaux
- Métal Déployé inoxydable, aluminium, autres métaux (sur demande)

Tôles perforées Tôles gauffrées

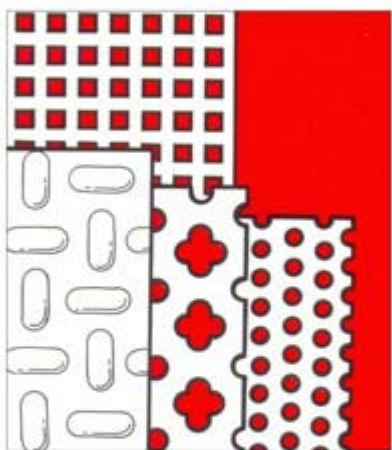

- Tôles perforées acier doux:
 - toutes perforations trous ronds, carrés, longs, longs arrondis, rectangulaires, décoratifs
 - tôles perforées nervurées
- Tôles gauffrées acier doux:
 - gaufrage C
 - gaufrage B, pointes de diamant alignées
 - gaufrage D, pointes de diamant en quinconce
- Tôles perforées et gauffrées en acier galvanisé ou inoxydable

Plafonds résilles suspendus claustras

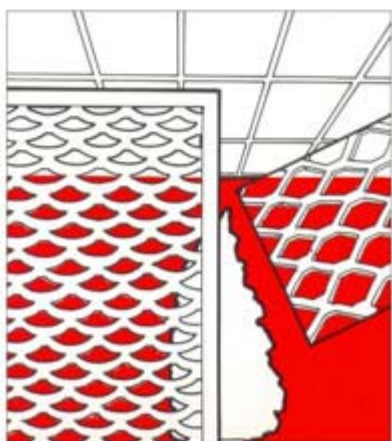

- Plafonds GM PLAC en acier électrozingué revêtu de polyester époxy blanc
- Claustras en acier électrozingué revêtu de polyester époxy blanc

Caillebotis

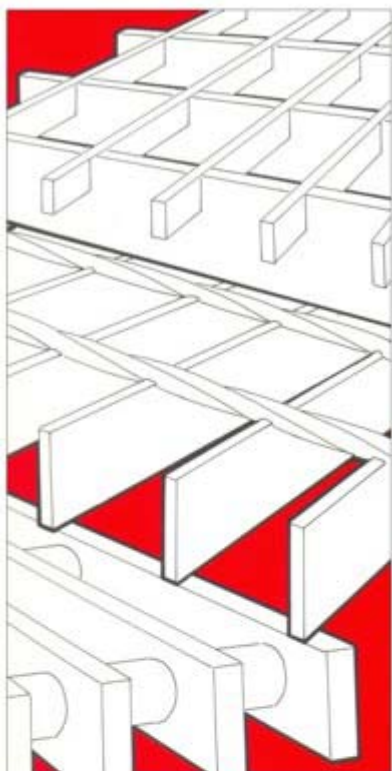

- Caillebotis pressé galvanisé:
 - grilles
 - marches d'escalier
 - entrées de garage
- Caillebotis cranté antidérapant
- Caillebotis électroforé galvanisé
- Caillebotis RESYLAM polyester armé de fibres de verre
- Marches d'escaliers

Sols industriels de sécurité

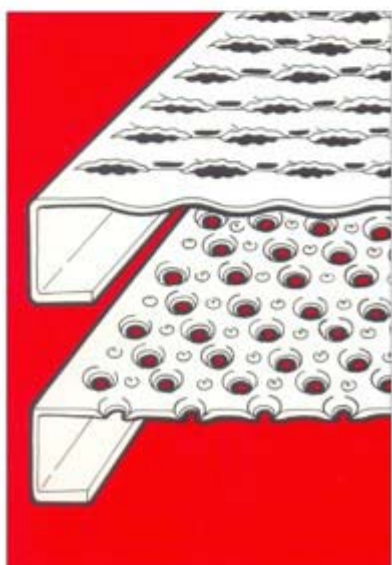

- Eléments de sols industriels en acier galvanisé
- Planchers COUVRAZED en aluminium AG3, pour circulation de sécurité sur toiture.

7 - ACIERS INOXYDABLES - ETIRES - DEMI-PRODUITS ALUMINIUM - SYSTEMES DE MENUISERIE

Aciers inoxydables et réfractaires 304 - 304 L - 316 L - 310

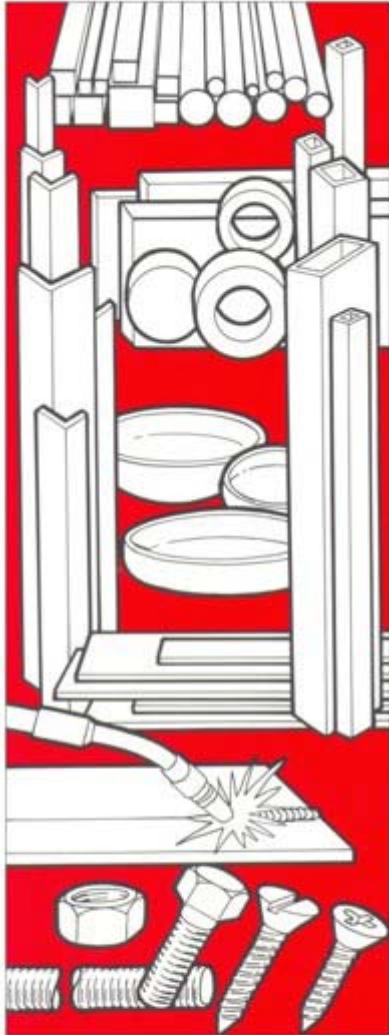

Produits longs

- Ronds étirés
- Carrés laminés
- Cornières laminées
- Plats cisailés ou laminés
- Profils à chaud T et U
- Profils à angles vifs, bruts ou polis
- cornières égales ou inégales
- coulisses
- parclozes

Tubes et accessoires

- Tubes décoration, carrés ou rectangulaires
- Tubes roulés soudés "corrosion"
- Tubes sans soudure "corrosion" type Gaz
- Tubes pétrole
- Raccords à visser et à souder: coudes, tés, croix, collets, réductions, brides, caps.
- Tubes mécaniques, tubes couronne~

Produits plats

- Tôle laminées à froid, aspect fini 28, revêtement PVC blanc
- Tôles laminées à chaud
- Tôles perforées, gravées, gaufrées, larmées
- Métal déployé, caillebotis
- Fonds bombés (GRC, PRC, elliptiques)

Produits de soudage

- Electrodes enrobées à âme inox, fils fourrés inox, fils TIG, MIG, S/FLUX
- Pâte décapante
- Produits de ressuage nucléaire

Boulonnerie-visserie inox A2 - A4

Etirés et aciers spéciaux

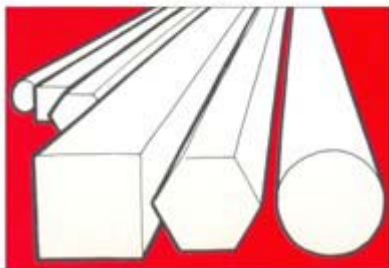

- Ronds
- Carrés
- Plats
- Hexagones

Demi-produits aluminium



Barres

- Ronds
- Carrés
- Cornières à ailes égales, angles vifs
- Cornières à ailes inégales, angles vifs
- Us et tés angles vifs
- Tubes ronds
- Tubes carrés
- Tubes rectangulaires
- Méplats

Tôles

- Tôles planes alliage 1050 (A5) état H24 (demi-dur)
- Tôles à damier 5 larmes

Systèmes de menuiserie

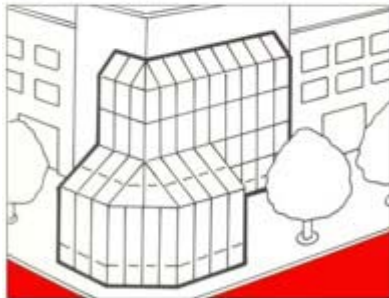

Système comprenant tous les profils (gamme traditionnelle ou à rupture du pont thermique), les accessoires et la quincaillerie adaptés pour la réalisation de façades, murs-rideaux, verrières, vérandas, protections blindées, etc. Précadres aluminium et acier zingué

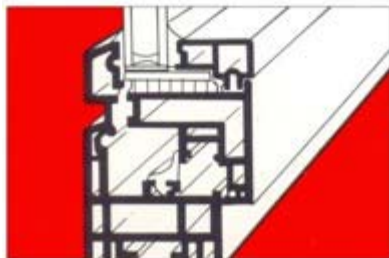

8 - PLASTIQUES INDUSTRIELS - COMPOSITES - PLASTIQUES BATIMENT

Polycarbonate et polyméthacrylate

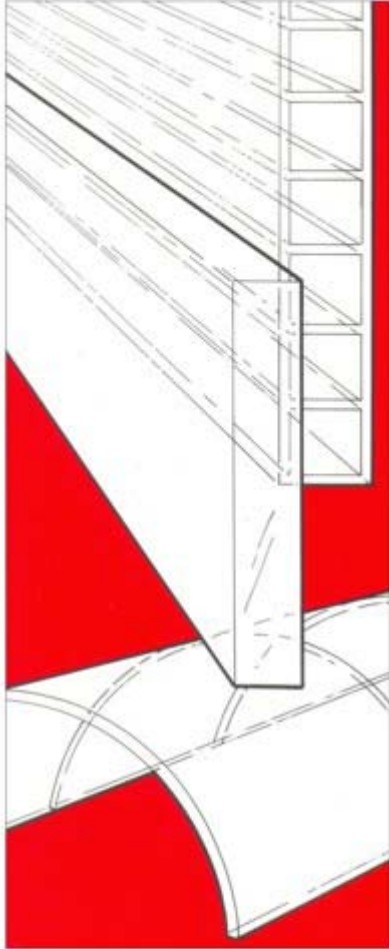

Polycarbonate (PC)

- Plaques alvéolaires
marques MAKROLON - AKYVER® - LEXAN
THERMOCLEAR®
- qualité standard et qualité stabilisée UV - incolore,
blanc, coloré
- double et triple paroi
- qualité NO DROP

- Plaques pleines
marques MAKROLON® - LEXAN®
- qualité standard: incolore, coloré, grainé
- qualité stabilisée UV : incolore, coloré
- qualité anti-abrasion : incolore

Polyméthacrylate de méthyle (PMMA)

- Plaques alvéolaires
Marques PLEXIGLAS®- PERSPEX®
- double paroi: incolore, blanc, coloré; grainé - triple
paroi: incolore, blanc
- emboîtable : incolore
- qualité NO DROP

- Plaques pleines
Marques PLEXIGLAS®- PERSPEX®
- Méthacrylate coulé: incolore, blanc, coloré,
grainé
- Méthacrylate extrudé: incolore, blanc,
grainé

Autres plastiques industriels et composites

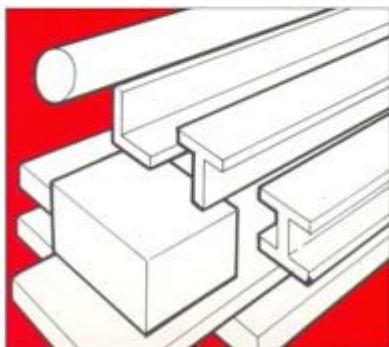

- Joncs
- Blocs
- Plaques
- Profilés

PVC et polyéthylène



Film polyéthylène – Géotextiles

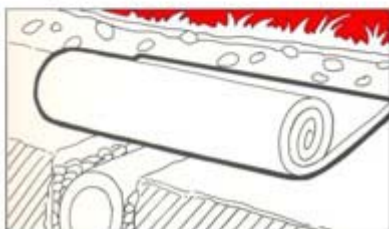

Adduction PVC et polyéthylène

- Tubes PVC pression et raccords
- Tuyaux polyéthylène et raccords
- Raccords en fonte pour PVC et polyéthylène

Evacuation PVC

- Tubes et raccords

Assainissement PVC - drainage

- Tubes PVC assainissement
- Raccords à joint, accessoires assainissement
- Drains routiers, agricoles, bâtiment
- Tubes d'épandage
- Gaines et fourreaux
- Gaines PVC et raccords, fourreaux PVC
- Tubes PVC pour forages
- Gaines en polyéthylène et raccords
- Conduits isolants pour électricité

Grilles d'aération

- Grilles pour menuiserie et maçonnerie
- Entrées d'air autoréglables
- Trappes de visite et hublots

Gouttières et équipement pour couverture

- Gouttières, corniches et accessoires
- Tubes et raccords de descente
- Naissances pour eaux pluviales, gargouilles
- Châssis de toiture, chapeaux de ventilation,

Équipement de sol en PVC

- Caniveaux à grilles
- Grilles et tampons de sol, regards de branchement
- Siphons, goulottes, bouches d'arrosage

Grillage avertisseur

Film polyéthylène Bâtiment et Agricole
Géotextiles polyester (BIDIM®)

9 - FONTES - CUIVRE - ZINC - PLOMB - ASSAINISSEMENT - EQUIPEMENT DE VOIRIE

Fontes de canalisation

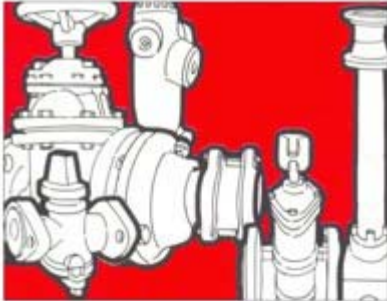

- Tuyaux Standard et Express
- Joints, manchons et raccords Express
- Raccords en fonte "à brides", raccords-brides
- Robinets de branchement, colliers de prise
- Tabernacles, bouches à clé
- Robinets vannes, vannes à papillon
- Manchons de réparation
- Fontainerie - poteaux d'incendie
- Ventouses, clapets, régulateurs de pression
- Equipement des réservoirs
- Matériel de détection et d'épreuve

Fontes de voirie

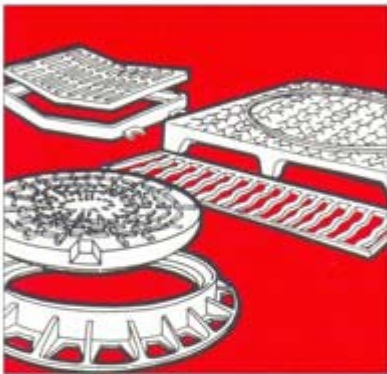

- Regards de visite
- Grilles
- Bouches d'égouts
- Siphons de cour
- Appareils de chasse automatique
- Capots-regards
- Gargouilles
- Trappes Télécom
- Châssis de toiture

Fontes de descente et de branchement



- Fontes de descente
 - fonte Super metallit E
 - fonte Super metallit U
- Fontes de branchement
 - tuyaux, joints, raccords
 - tabourets, boîtes de branchement

Métaux non ferreux



Cuivre

- Tubes anticorrosion et raccords
- Planches

Plomb

- Tuyaux. Plomb laminé

Zinc

- Zinc laminé en feuilles
- Tuyaux de descente, gouttières, accessoires
- Zinc prépatiné

Laiton

- Feuilles, cornières

Assainissement



Canalisations

- Canalisations en fibres-ciment

Système Evermécic :

- tuyaux et manchons
- raccords
- regards de branchement

- Canalisations en béton armé:

- tuyaux et regards

Dispositifs de fermeture étanches

- Ermatic® classe B 125
- Ermatic® classe C 250
- Ermatic® classe O 400

Matériel de prétraitement

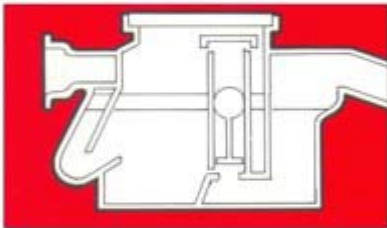

- Fosses septiques
- Débourbeurs
- Séparateurs
- Avaloirs de sol
- Séparateurs-débourbeurs
- Stations de relèvement

Équipement de voirie

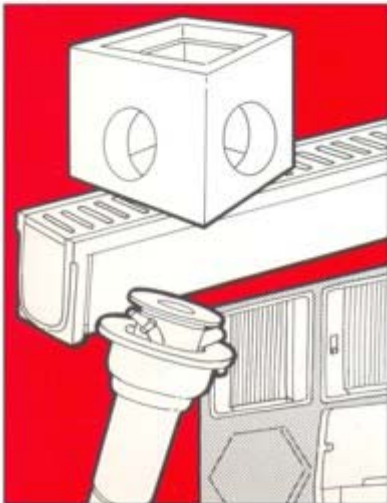

Réseau PTT

- Chambres de tirage PTT et regards de visite préfabriqués en béton.
- Étriers et peignes pour canalisations
- Bornes de raccordement et de distribution

Zones piétonnes

- Bordures de caniveaux en béton
- Caniveaux en béton polyester
- Boîtes aux lettres extérieures
- Murs techniques en béton

Réseau routier

- Buses métalliques, tuyaux hélicoïdaux
- Gabions métalliques
- Grillages contre les chutes de pierres

Espaces verts - Terrains de sport

- Arrosage
- Bornes et coffrets multiservice
- Bordures souples de sécurité
- Filets pare-ballons

10 - TUBES CANALISATION - BRIDES - RACCORDS - ROBINETTERIE

Tubes canalisation



- Tubes gaz soudés tarifs 1 et 2 (NF A 49.145)
- Tubes soudés VS 141 (NF A 49.141) et VS 10
- Tubes panneaux NF A 49.160
- Tubes pour puits instantanés
- Tubes spéciaux
- Tubes gaz sans soudure tarif 3 (NF A 49.115)
- Tubes sans soudure laminés à chaud tarif 10 (NF A 49.112 - TU E 220 A)
- Courbes, fonds et réductions à souder pour tubes NF A 49.112
- Tubes étirés sans soudure NF A 49.211
- Courbes, fonds (caps), tés et réductions à souder pour tubes NF A 49.211

Brides et raccords



- Brides à collerette à souder en bout
- Brides plates tournantes
- Brides plates à souder
- Brides pleines
- Raccords acier: manchons et mamelons
- Raccords fonte malléable: courbes, coudes, coudes-union, tés, croix et distributeurs, manchons et mamelons, bouchons, brides, manchons-union
- Raccords symétriques
- Raccords Express
- Raccords striés

Colliers et accessoires de fixation



- Fixation des canalisations horizontales: crochets réglables, colliers de suspension réglables, bandes de suspension perforées
- Colliers de descente: fer plat, tôle galvanisée, acier galvanisé
- Colliers en plastique: colliers à bride, à boulons, à serrage instantané, forme lyre, attaches plastique
- Colliers genre Atlas: colliers à embase taraudée, standard et isophoniques, rosaces et rallonges
- Colliers de chauffage standard et isophoniques
- Pattes de fixation, étriers
- Colliers de serrage: colliers à vis tangente, colliers fil inox

Robinetterie générale



- Vannes à passage direct
- Robinets à soupape
- Robinets à boisseau
- Robinets à papillon
- Robinetterie en matière plastique
- Clapets de non-retour
- Clapets-crépines
- Soupapes de sûreté
- Garnitures de niveau
- Détendeurs et réducteurs de pression
- Compensateurs de dilatation
- Manchons antivibratoires
- Thermomètres
- Manomètres
- Filtres à tamis

Robinetterie de bâtiment

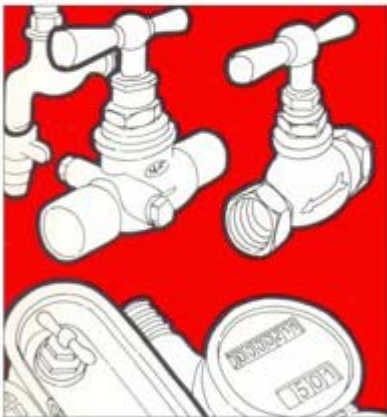

- Compteurs d'eau
- Abris pour compteurs
- Robinets pour compteurs
- Purgeurs et bouchons de purge
- Robinets d'arrêt
- Robinets de puisage
- Robinets flotteurs
- Robinets raccord au nez
- Têtes de robinets

Robinetterie gaz



- Robinetterie gaz de réseau
 - installations intérieures basse pression
 - installations intérieures moyenne pression
 - détecteurs de fuite de gaz
- Robinetterie butane - propane - détente propane
 - détente butane
 - vannes
 - raccords

11 - MATERIEL DE BATIMENT T.P. - SIGNALISATION

Equipement et aménagement du chantier



- Abris roulants et baraques de chantier
- W.C., lavabos, mobilier et literie de chantier
- Armoires, vestiaires
- Poubelles, jerricans
- Chauffe-gamelles
- Poêles à combustion lente
- Générateurs mobiles d'air chaud
- Postes radiants autonomes de chauffage
- Armoires électriques de chantier
- Câbles électriques, enrouleurs, baladeuses, prises étanches
- Groupes électrogènes, chargeurs de batteries
- Projecteurs de chantier
- Pompes et groupes motopompes
- Tuyaux caoutchouc et plastique

Matériel et outillage



- Cisailles. Cintreuses. Poinçonneuses
- Scies de chantier pour bois et matériaux
- Nettoyeurs haute pression
- Auges et seaux caoutchouc, plastique, métal
- Taloches, truelles, tamis de maçon
- Coupe-boulons
- Appareils à couper les carreaux
- Pelles, pioches, râpeaux, balais
- Marteaux de coffreur, masses, massettes
- Burins et ciseaux de maçon, barres à mine
- Griffes de ferrailleur, pinces à décoffrer
- Grattoirs à béton, rabotins, bouchardes
- Règles de maçon aluminium
- Niveaux anti-choc et à fioles d'eau
- Bleu à tracer, cordeaux, plombs de maçon
- Téléscomètres
- Topographie: niveaux, théodolites...

Echafaudages



- Echafaudages tubulaires fixes et mobiles
- Echafaudages volants
- Treuils pour personnel
- Garde-corps et filets de protection
- Ceintures de sécurité, dispositifs anti-chute
- Tréteaux, trépieds, chevalets
- Goulottes vide-gravats
- Film de protection pour façades
- Monte-matériaux
- Nacelles
- Echelles

Matériel pour le travail du béton



- Bétonnières, malaxeurs
- Brouettes
- Bennes à béton
- Dameuses. Compacteurs. Pilonneuses.
- Truelles mécaniques
- Rouleaux de talochage, raclettes, lissoirs
- Règles vibrantes
- Aiguilles vibrantes
- Tables et poutres vibrantes
- Projecteurs d'enduits pneumatiques
- Machines à crépir "La Tyrolienne"
- Sableuses pneumatiques
- Ponceuses sols et plafonds
- Scies à béton
- Carotteuses

Coffrage - étaielement



- Banches et panneaux de coffrage
- Blindages de fouilles
- Coffrages pour regards, cheminées, poteaux
- Verrous de coffrage, entretoises, tendeurs
- Tiges tourbillon, étrésillons
- Douilles d'ancrage, cales d'armatures
- Serre-joints de maçon
- Huiles de démoulage et pulvérisateurs
- Etais tubulaires et accessoires (consoles, chapes)

Signalisation



- Barrières chevrons
- Panneaux de signalisation routière et de chantier
- Rubans et guirlandes de chantier
- Balises simples et clignotantes
- Fardiers, lanternes clignotantes, lanternes tempête
- Feux tricolores
- Piquets d'implantation
- Gilets de signalisation
- Chaîne plastique
- Appareils de traçage au sol

12 - OUTILLAGE

Equipement d'atelier

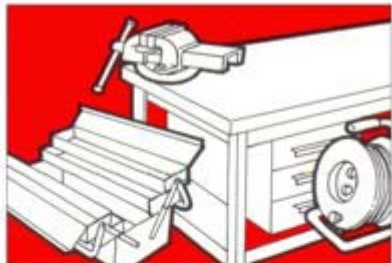

Clés de serrage



Tournevis



Pincettes - cisailles



Limes et rapés

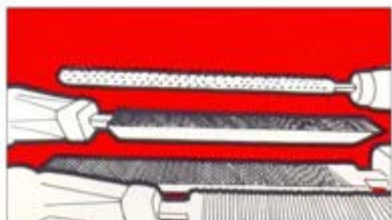

- Etablis, servantes, armoires, sièges d'atelier
- Coffres et boîtes à outils, malles métalliques
- Valises de maintenance, sacoches
- Bacs à bec, casiers à tiroirs
- Panneaux perforés et crochets
- Stockage et transport des outils C.N.
- Lampes pour établis et pour machines-outils
- Projecteurs d'éclairage mobiles, baladeuses
- Enrouleurs de câbles, rallonges électriques
- Enrouleurs de tuyaux pour air comprimé, eau, hydraulique, soudage, huiles et graisses
- Appareils de chauffage fixes et mobiles

- Douilles et accessoires, compositions
- Clés à fourches, polygonales, mixtes
- Clés à pipe, clés en tube, clés mâles
- Clés à molette, à crémaillère, à ergots
- Clés dynamométriques, dynamomètres
- Clés à impact, clés de serrage hydraulique
- Multiplicateurs de couple

- Tournevis pour vis à fente et à empreinte
- Tournevis à lames multiples,
- Tournevis automatiques
- Tournevis flexibles, magnétiques, pose-vis
- Tournevis pour micromécanique et électronique, outils de syntonisation
- Tournevis dynamométriques,
- Tournevis impact à frapper,
- Tournevis contrôleurs de tension
- Embouts de vissage, porte-embouts

- Pincettes universelles et multiprises,
- Pincettes coupantes, tenailles
- Pincettes à becs et pincettes circlips
- Pincettes série électronique, brucellés
- Pincettes à dénuder, pincettes à sertir les cosses
- Pincettes à serrage rapide, pincettes étaux
- Cisailles à tôle
- Coupe-boulons, coupe-câbles
- Coupe-câbles et sectionneurs hydrauliques
- Découpe-joints, ciseaux, couteaux

- Limes de mécanicien
- Limes d'affûtage
- Limes aiguilles, limes de précision
- Limes et plaques fraiseuses
- Grattoirs de mécanicien, ébavureurs
- Râpes à bois

Martellerie - forge



- Marteaux
- Masses, massettes, maillets
- Burins, bédanes, broches
- Pointeaux, chasse-goupilles
- Forges portatives, manuelles et électriques
- Tenailles et outils de forge
- Outils à debosser

Outillage mécanique



- Extracteurs
- Outillage hydraulique d'extraction
- Matériel de graissage et lubrification: burettes, compresseurs à levier et pompes à graisse
- Scies à métaux
- Porte-forets

Etaux - presses - appareils de serrage



- Etaux parallèles, étaux à pied
- Etaux à agrafe, étaux à main,
- Etaux à rotule pour micromécanique
- Etaux d'angle positionneurs
- Presses-équerrés
- Serre-joints à pompe, presses à vis
- Presses en C forgées
- Presses à serrage rapide
- Sauterelles et éléments de bridage
- Etaux-machines

Outillage pour tubes



- Cintreuse mécaniques, hydrauliques
- Machines à fileter, filières à main
- Etablis pliants, tables de monte
- Etaux pour tubes, à chaînes et à mâchoires
- Clés serre-tubes
- Appareils à battre les collets
- Outils à emboîtures. Alésoirs, coupe-tubes
- Pincés et ressorts à cintrer
- Pompes d'épreuve
- Déboucheurs de canalisations

Outils pour le bois



- Serre-joints et presses, valets d'établi
- Vilebrequins, porte-forets, mèches à bois, vrilles
- Rabots, riflards, varlopes, guillaumes, bouvets
- Bédanes, ciseaux, gouges
- Scies à tendeur, scies égoïnes
- Scies à dos, scies à onglet, scies à araser
- Equerrés de menuisier, compas, trusquins
- Boîtes à coupe d'onglet

13 - METROLOGIE - OUTILS DE COUPE - ABRASIFS - MACHINES-OUTILS

Métrie



- Mesures pliantes, mesures à ruban
- Règles et réglets
- Equerres, compas, rapporteurs d'angle
- Pieds à coulisse
- Micromètres, alésomètres, comparateurs
- Jauges et calibres
- Niveaux de mécanicien
- Marbres, vés, trusquins, pointes à tracer
- Loupes, microscopes, éclairage de précision
- Appareils à graver, marques à frapper
- Compte-tours, tachymètres,
- Thermomètres digitaux
- Multimètres numériques, testeurs de tension
- Forets hélicoïdaux, forets à centrer
- Alésoirs, tarauds, filières
- Fraises à queue, fraises à trou
- Outils de tour, barreaux traités
- Scies à métaux: lames et rubans
- Fraises scies, trépan

Outils de coupe



Meules et accessoires



- Meules pour tronçonnage des métaux et matériaux
- Meules d'ébarbage
- Disques diamantés pour tronçonnage des matériaux
- Meules pour ponceuses sols et plafonds
- Meules plates pour tourets
- Meules sur tige
- Pierres d'affûtage
- Dresse-meules
- Décrasse-meules à molettes

Abrasifs appliqués

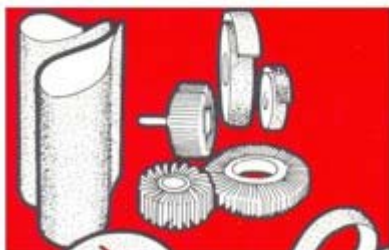

- Feuilles et garnitures papier et toile
- Disques papier, disques fibres
- Disques auto-agrippants
- Papier verre, toile émeri
- Rouleaux d'atelier et bandes sans fin
- Roues à lamelles
- Roues flexibles liant caoutchouc

Brosses techniques



- Brosses circulaires pour tourets:
 - garniture métallique
 - garniture nylon
- Brosses coupes, brosses pinceaux:
 - sur tige
 - taraudées
- Brosses d'intérieur, écouillons
- Brosses à main

Perçage - Taraudage

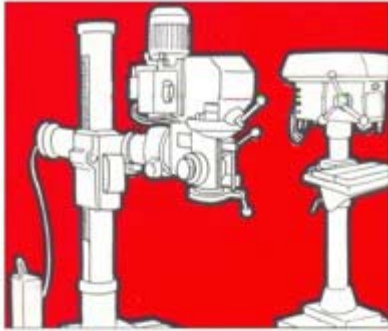

- Perceuses d'établi, perceuses sur colonne
- Perceuses radiales
- Perceuses fraiseuses
- Perceuses taraudeuses
- Etau de perceuses, étaux-machines
- Mandrins et douilles de réduction
- Mandrins de perçage à changement rapide pour tours et perceuses
- Appareils à tarauder, mandrins porte-tarauds
- Filières à déclenchement automatique

Tronçonnage - Sciage abrasion

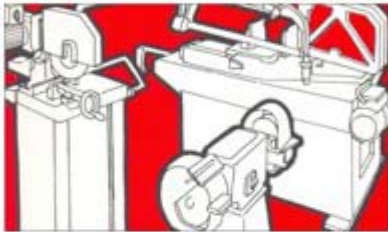

- Tronçonneuses à fraise-scie, à meule, à disque métallique (manuelles, semi-automatiques, à avance-barres)
- Machines à scier alternatives
- Machines à scier à ruban horizontal ou vertical
- Machines à scier radiales
- Machines à meuler, broser, polir
- Machines à affûter
- Machines à bandes abrasives

Formage



- Poinçonneuses motorisées:
 - poinçonneuses simples
 - poinçonneuses-cisailles, grugeoirs
 - poinçonneuses-cisailles universelles
- Plieuses universelles
- Cisailles-volantes, manuelles
- Cisailles guillotines, manuelles et motorisées
- Coudeuses et cintreuses, manuelles et motorisées

Machines à bois

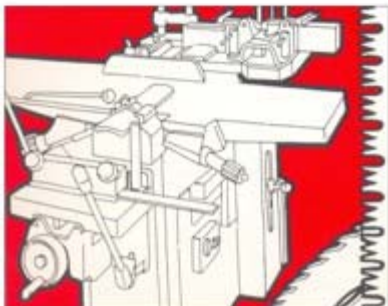

- Raboteuses, dégauchisseuses, toupies
- Corroyeuses
- Scies circulaires, scies radiales, scies à ruban
- Scies verticales à panneaux
- Tours à bois
- Mortaiseuses
- Machines combinées

14. OUTILLAGE ELECTROPORTATIF - GROUPES ELECTROGENES - AIR COMPRIME

Outillage électroportatif



- Perceuses universelles
- Perceuses visseuses
- Visseuses, boulonneuses
- Perceuses à percussion
- Perforateurs électropneumatiques
- Marteaux-perforateurs
- Marteaux piqueurs, brise-béton
- Scies circulaires
- Scies sabres alternatives
- Scies sauteuses
- Tronçonneuses métaux et matériaux
- Tronçonneuses à chaîne
- Meuleuses droites et angulaires
- Ponceuses et polisseuses
- Ponceuses vibrantes et à bandes
- Rabots, mortaiseuses, défonceuses
- Cisailles et grignoteuses
- Taraudeuses, goujonneuses
- Rainureuses pour murs et cloisons
- Outils sans fil à batteries:
perceuses, visseuses, cisai lies, grignoteuses,
ponceuses, meuleuses, marteaux-perforateurs, scies
sauteuses, scies circulaires
- Supports d'établi
- Supports magnétiques pour perceuses

Groupes électrogènes



- Groupes moteurs essence et diesel, pour
ateliers et pour chantiers
- Groupes de soudage
- Groupes d'éclairage
- Groupes motopompes

Compresseurs

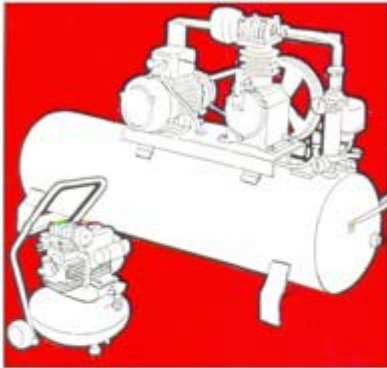

- Compresseurs industriels
- Centrales d'air
- Compresseurs de chantier
- Compresseurs pour peinture
- Compresseurs portatifs pour gonflage
- Purgeurs, sécheurs d'air, lubrificateurs
- Manomètres, détendeurs
- Robinets, soufflettes
- Raccords
- Tuyaux

Outillage industrie

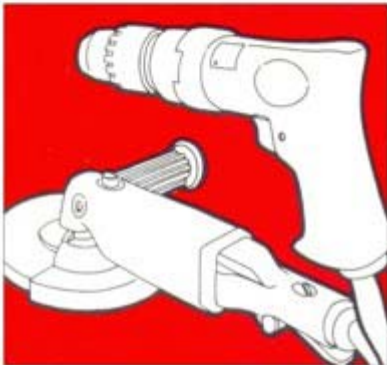

- Perceuses universelles, taraudeuses
- Visseuses
- Clés à chocs, clés à rochet
- Meuleuses, ponceuses, polisseuses
- Scies circulaires, scies sabres
- Grignoteuses, limes alternatives
- Dérouilleurs, burineurs, riveurs
- Aspirateurs souffleurs
- Palans et treuils pneumatiques

Outillage bâtiment

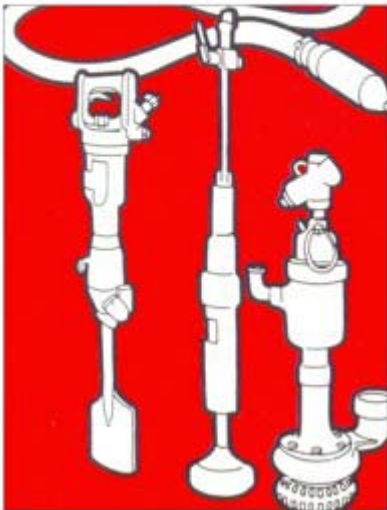

- Perceuses à percussion
- Marteaux-perforateurs, brise-béton
- Marteaux piqueurs, bouchardeurs
- Dameuses, fouleuses, aiguilles vibrantes
- Pompes d'épuisement

15 - SOUDAGE - LUBRIFICATION - ANTICORROSION

Matériel de soudage à l'arc



- Postes statiques courant alternatif
- Postes redresseurs à courant continu
- Groupes convertisseurs de soudage
- Groupes électrogènes de soudage
- Appareils semi-automatiques MIG-MAG
- Appareils pour soudage TIG
- Appareils multi-systèmes
- Electrodes et fils pour soudage à l'arc
- Accessoires: masques, lunettes, câbles, prises de masse, pinces porte-électrodes, marteaux à piquer les soudures, torches de soudage
- Etuves sèche-électrodes
- Positionneurs, vireurs
- Robots de soudage

Matériel de soudage à flamme oxyacétylénique



- Chalumeaux soudeurs, chauffeurs-braseurs, coupeurs
- Coffrets et équipements de chantier pour soudage-coupage
- Chariots d'oxycoupage
- Raccords anti-retour de sécurité
- Détendeurs, raccords, tuyaux
- Tables de soudage
- Bouteilles
- Chariots porte-bouteilles

Outils chauffants



- Lances et fers de soudage et brasage
- Brûleurs aéropropane
- Pistolets et fers à souder électriques
- Métaux d'apport, brasure, soudure d'étain, flux
- Poudres et graisses décapantes
- Pare-flamme, allumeurs

Appareils à air chaud "LEISTER"

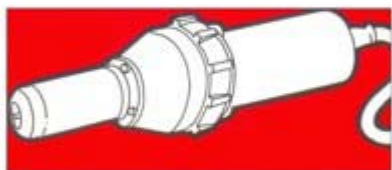

- Soudage, rétraction, cintrage, formage des thermoplastiques
- Brasage, soudure à l'étain
- Décapage des peintures et vernis.
- Chalumeaux et pistolets de soudage autonomes
- Souffleries haute pression 900 à 13.500 l/min
- Chauffe-air 3000 à 40.000 Watt

Fers à souder électriques

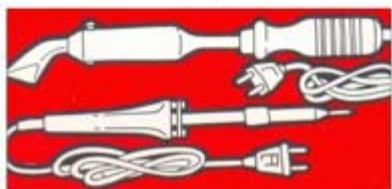

- Fers à souder pour l'électronique et l'industrie
- Ensembles de soudage thermo-régulés
- Pompes à dessouder, pistolets dessoudeurs
- Soudures, pâtes, tresses à dessouder

Graissage - lubrification



- Graisses et lubrifiants techniques: graissage, montage, lubrification mécanique
- Lubrifiants anticorrosion, dégrippants
- Fluides de coupe pour usinage des métaux
- Graisses et pâtes d'étanchéité pour robinetterie.
- Aérosols industriels: lubrification, traitements anticorrosion, nettoyage, dégrippage, fluides de coupe...
- Produits spéciaux pour électronique, bureautique, soudage, contrôle par ressuage coloré.

Décapage - Dégraissage



- Cabines de sablage, sableuses mobiles
- Hydrosableuses, pistolets de sablage
- Pulvérisateurs pour solvants
- Fontaines de dégraissage, machines de lavage
- Nettoyeurs haute-pression eau froide, eau chaude, vapeur
- Appareils de nettoyage par ultrasons
- Essuyage industriel: ouate de cellulose, non-tissé, chiffons

Traitements anticorrosion



- Antirouilles pénétrants et neutraliseurs de rouille
- Miniums, peintures antirouilles colorées
- Aérosols: galvanisation à froid, peintures hautes températures, primaires, décapants finitions brillantes
- Peintures et aérosols de retouches aux teintes normalisées R.A.L.

Matériel pour peinture



- Pistolets pneumatiques, turbocompresseurs électriques
- Ensembles de pulvérisation sur cuve, pompes de transfert
- Pistolets électrostatiques
- Cabines de peinture, ventilateurs
- MalaXdurs pour produits pâteux
- Outils de peintre: brosses, rouleaux, couteaux
- Appareils pour séchage des peintures.

16 - LEVAGE - MANUTENTION - STOCKAGE

Matériels de levage

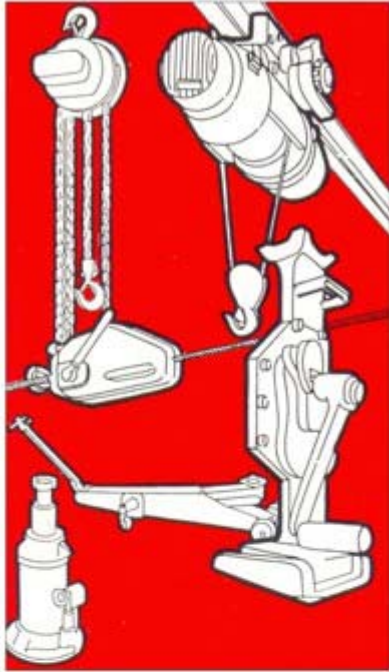

- Palans manuels, électriques, pneumatiques, hydrauliques
- Chariots porte-palans
- Treuils à bras, électriques, pneumatiques, thermiques
- Treuils palans à levier
- Treuils de traction et levage à machoire "Tirfor"
- Crics et verins mécaniques et hydrauliques
- Crics rouleurs
- Coussins d'air
- Portiques roulants
- Potences murales et sur colonne
- Grues hydrauliques mobiles d'atelier
- Monte-matériaux
- Nacelles

Accessoires de levage



- Câbles d'acier clair, galvanisé, inox
- Cordages naturels et synthétiques
- Élingues en câble d'acier
- Élingues en chaîne haute résistance
- Élingues en fibres polyester
- Sangles et tendeurs d'arrimage
- Moufles et poulies
- Crochets de levage
- Anneaux, tendeurs à cage
- Manilles, serre-cables, cosses
- Pincettes et grappins pour fûts, tuyaux, poutrelles, tôles
- Pincettes autobloquantes pour tôles et poutrelles
- Palonniers
- Lève-palettes
- Porteurs magnétiques
- Dynamomètres

Matériels de manutention



- Transpalettes manuels et électriques
- Chariots de manutention
- Remorques de manutention
- Tables élévatrices
- Gerbeurs et élévateurs
- Diables pour caisses, fûts et sacs
- Diables pour escaliers
- Convoyeurs à rouleaux et à bandes
- Convoyeurs à rails
- Roues et roulettes
- Bacs de manutention
- Poignées de manutention
- Rouleurs pour charges lourdes
- Défenses de quai
- Ponts de chargement

Equipements de stockage



- Cornières perforées
- Rayonnages métalliques
- Bacs et caisses de stockage gerbables, plastique et acier
- Palettes plastique
- Caisses-palettes plastique
- Bennes auto-basculantes
- Stockage des liquides inflammables: armoires, bidons, containers
- Appareils de cerclage, feuillard
- Appareils de rétraction
- Films rétractables
- Films étirables

17 - PROTECTION - HYGIENE - SECURITE

Protection individuelle et collective

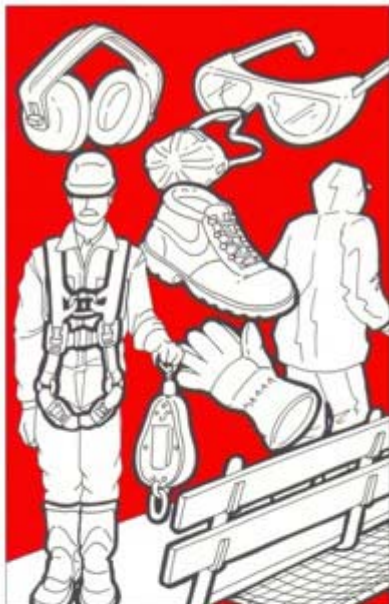

Protection du corps

- Casques
- Lampes frontales
- Bouchons et casques anti-bruit
- Lunettes de protection
- Masques de soudeur
- Masques respiratoires jetables, appareils respiratoires
- Gants cuir, coton, fibres synthétiques, P.V.C., nitrile...
- Bottes P.V.C. de sécurité et tous usages
- Chaussures de sécurité
- Vêtements de travail: vestes, pantalons, blouses
- Vêtements de protection contre la pluie, contre le froid
- Vêtements de protection contre les risques industriels

Protection contre les chutes

- Harnais de sécurité
- Appareils anti-chutes
- Garde-corps et filets de protection
- Revêtements anti-dérapants
- Absorbants minéraux



Protection au poste de travail

- Caillebotis
- Supports antivibratoires
- Ecrans de protection pour machines-outils
- Rideaux et écrans de protection pour soudage
- Appareils d'aspiration et de filtration
- Emetteurs-récepteurs portatifs (talky-walky)
- Disques et plaques de signalisation intérieure
- Traçage au sol
- Trousses de secours
- Armoires pharmaceutiques
- Brancards
- Couvertures anti-feu
- Laveurs d'yeux et de visage
- Douches de sécurité

Secours



Protection contre l'incendie



- Matériel de sécurité pour liquides inflammables
- Extincteurs
- Robinets d'incendie armés
- Boîtes pour clés de secours

Hygiène



- Produits de nettoyage pour les mains
- Essuie-mains jetables
- Sèche-mains et sèche-cheveux électriques
- Destrueteurs électriques d'insectes

Nettoyage - Entretien



- Poubelles, sacs, corbeilles de propreté
- Containers à ordures. Chariots de propreté
- Incinérateurs à autocombustion
- Balais de cantonnier, pelles, pioches
- Balais d'atelier. Balais de lavage
- Chariots de lavage, armoires de rangement
- Aspirateurs industriels eau et poussières
- Systèmes d'aspiration centrale intégrée
- Machines pour sols et moquettes. Autolaveuses
- Produits de nettoyage et entretien
- Presses à balles pour compactage des déchets
- Destrueteurs de documents

Equipement



Equipement extérieur

- Bungalows sanitaires - WC
- Supports de cycles, râteliers à vélos
- Miroirs de sécurité et de surveillance
- Rampes de ralentissement
- Barrières de parking, barrières de ville
- Bancs d'extérieur en bois, P.V.C., tôle perforée

Equipement intérieur

- Portes souples à vantaux, à lanières
- Armoires vestiaires d'atelier, de bureau
- Vestiaires muraux, tableaux d'affichage, armoires à clés
- Tables, chaises, bancs, tabourets
- Chauffe-gamelles au gaz ou électriques

Chauffage



- Générateurs d'air chaud au fuel, au gaz
- Panneaux radiants au gaz
- Postes radiants mobiles, au gaz et électriques
- Poêles d'atelier au fuel, au bois
- Radiateurs électriques industriels
- Aérothermes électriques

Quincaillerie de bâtiment et d'ameublement

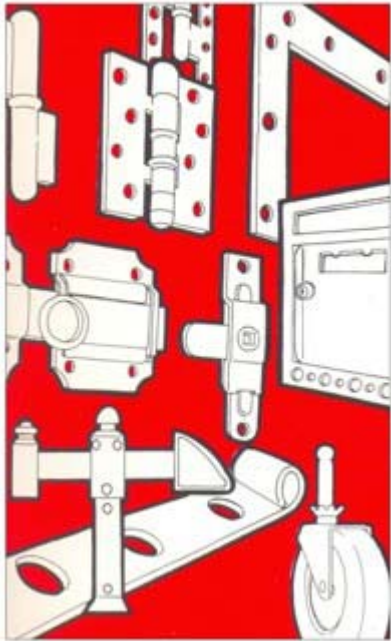

- Paumelles pour menuiserie bois et métallique
- Paumelles de grilles
- Charnières
- Cadenas
- Verrous, targettes, loqueteaux, batteuses
- Arrêts de sûreté, de grilles, de persiennes
- Consoles et crémaillères
- Gonds
- Equerres et pentures
- Boîtes aux lettres, entrées de boîtes aux lettres
- Aérateurs
- Hublots, judas
- Roues, roulettes
- Mains courantes
- Portes de garage
- Equipements pour portes coulissantes:
 - montures à galets
 - rails et accessoires.

Ferronnerie décorative



- Bronze,
- Laiton
- Fer forgé

19 - ASSEMBLAGES - FIXATIONS - COLLES ET ADHESIFS

Fixations mécaniques

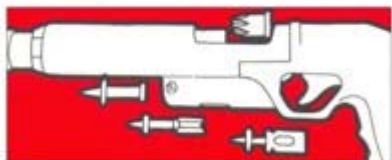

Colles et adhésifs



Boulonnerie - Visserie

- Boulons et vis à tête hexagonale 60Kg
- Vis à tête hexagonale classes 8.8 et 10.9
- Vis 6 pans creux classe 10.9 et 12.9
- Boulons H.A. à serrage contrôlé classes 8.8 et 10.9
- Tiges filetées
- Ecrous hexagonaux, écrous freinés
- Rondelles plates, Grower, éventail...
- Goupilles et rondelles élastiques
- Goupilles fendues, anneaux d'arrêt, circlips
- Vis à tôle, vis autoperceuses, autotaraudeuses
- Vis à métaux, vis et boulons poéliers
- Boulons de charpente
- Crosses d'ancrage, tiges à souder
- Boulons Japy (TRCC), tire-fonds
- Vis à bois, vis pour agglomérés
- Vis pour placoplâtre
- Pitons, crochets, gonds à visser
- Boulonnerie-Visserie INOX, LAITON

Rivetage, agrafage

- Rivets aveugles standard et spéciaux
- Rivets pleins et forés
- Ecrous à sertir
- Agrafes
- Matériel de pose pour rivets et agrafes: manuel, électrique, pneumatique

Fixations bâtiment

- Pistolets à cartouches et projectiles
 - Scellements chimiques
 - Boulons à expansion, chevilles d'ancrage
 - Douilles-trépans autoforeuses
 - Chevilles métalliques
 - Chevilles plastique
-
- Adhésifs acryliques instantanés
 - Colles structurales époxydes
 - Résines anaérobies de freinage et fixation
 - Colles thermofusibles
 - Colles pour menuiserie
 - Colles contact néoprènes
 - Mastics silicones pour collages souples
 - Mastics époxydes et polyester de réparation
 - Matériels d'application pour adhésifs
 - Rubans adhésifs industriels de fixation, isolation, protection
 - Films et mousses double-face, rubans transferts
 - Fixations auto-accrochantes VELCRO

REVOLON S.A

Société Anonyme au capital de 5278500 Dinars
R.C. Tunis N° 5556

Bureaux et Magasins
92, Avenue de Carthage
1001 Tunis
Tunisie

TEL : 216 71 334 599
FAX : 216 71 34 34 99

www.revolon.com